

高所作業台

スーパーリフト (型式: AWP25S・AWP30S) 最大作業床他高さ 7.5m・9.0m

- 上昇下降は電動式、走行は手動式ですから高所作業車の運転資格は不要です。
- 工場設備、その他高所の点検・メンテナンス作業に最適。

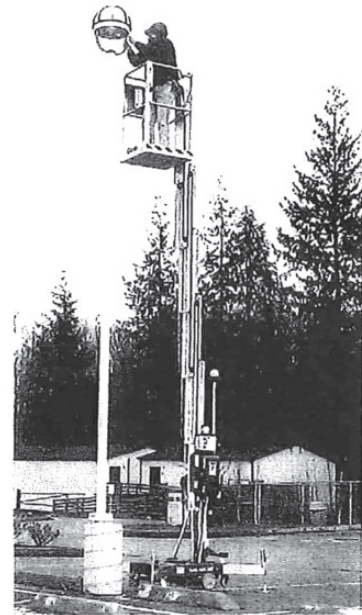
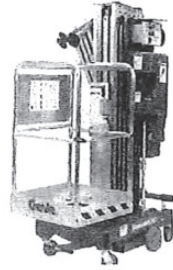

■車両寸法図

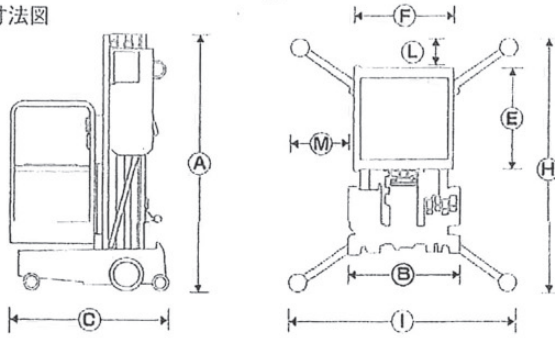

※作業台寸法(F×E)=660×690mm L×Mは壁面アクセス寸法

品名	型式	作業床高さ	収納時寸法 A×B×C (mm)	アウトリガー張出時寸法 H×I×L×M (mm)	積載荷重	本体重量	電源
スーパーリフト	AWP25S	7.5m	1,980×740×1,280	1,540×1,340×120×440	159kg (1人)	330kg	AC100V
スーパーリフト	AWP30S	9.0m	1,980×740×1,340	1,760×1,580×120×440	159kg (1人)	352kg	AC100V
スーパーリフト	AWP36S	11.0m	2,780×740×1,400	2,120×1,910×370×700	159kg (1人)	461kg	AC100V

リフティ・セリフトロック (ハシゴリフト)

高所作業の点検及びメンテナンス作業に最適！
※使用時は平坦な場所でアウトリガーを必ずセットして下さい。

リフティ65WF

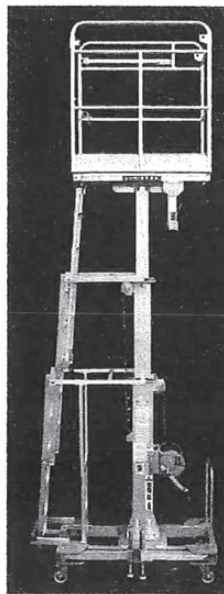

■リフティ65WFの特徴

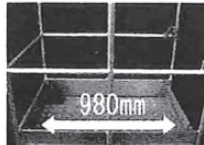

作業床が広く、作業性が向上。壁面の作業が可能です。



昇降口に手動の格納式幅木を設置、落下防止ができ安全。

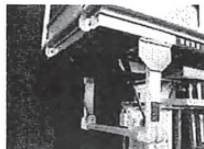

手摺棒部にガススプリングを装備組立時の急落下を防止し、楽です。

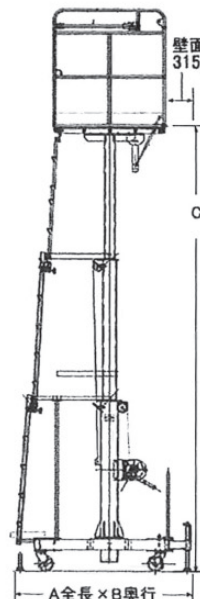

■側面伸長図

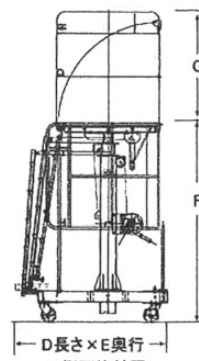

■側面格納図

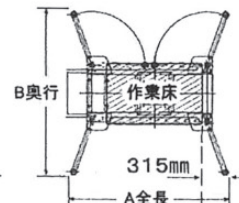

■設置平面図

セリフトロック



壁面作業はできません。

商品名	格納時 mm			作業台 mm			設置時 mm			積載荷重	本体重量
	D	E	F	幅	奥行	高さG	A	B	C		
リフティ 65WF	1,530	760	1,990	980	620	1,150	1,640	1,685	2.0~4.5m	180kg	245kg
セリフトロック65	1,200	780	1,970	600	600	1,040	1,550	1,550	1.9~4.4m	125kg	210kg